

- Koffer
- Regale
- Zubehör

Artikelliste

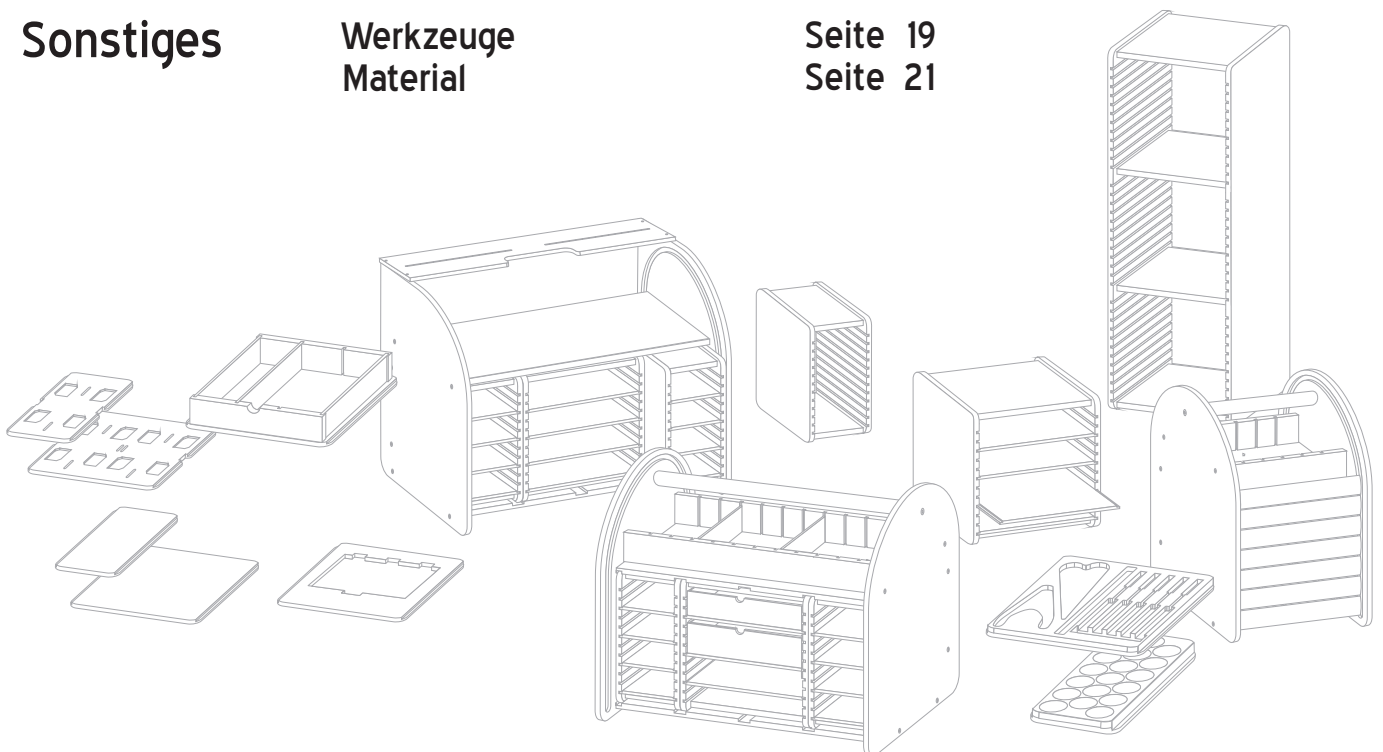





Stand 08.2022

Koffer	2er-Koffer	Seite 1
	3er-Koffer	Seite 3
	4er-Koffer	Seite 5
	5er-Koffer	Seite 7
	Kofferzubehör allgemein	Seite 9
Regal	Regal und Zubehör	Seite 10
Magazine	Magazine für Koffer	Seite 11
	Wand-Magazine	Seite 12
Einschübe	Fahrzeugbrettchen	Seite 14
	Leerbrettchen	Seite 14
	Schubladen	Seite 15
	Schuladeneinsätze	Seite 16
	Sortimentboxen und Halter	Seite 17
	Werkzeugeinschübe	Seite 18
Sonstiges	Werkzeuge	Seite 19
	Material	Seite 21

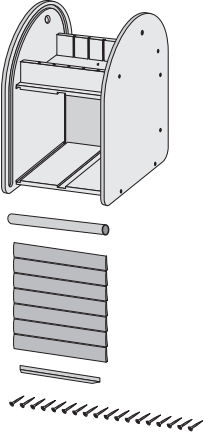

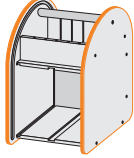
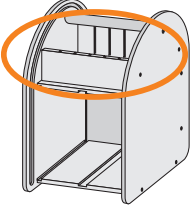
- Koffer
- Regale
- Zubehör

Artikelliste 2er Koffer

	<p>1.02.10 Kofferteile komplett ohne Inhalt Bausatz</p>	<p>B 252mm x H 400 mm x T 300 mm</p> <ul style="list-style-type: none"> 1x 1.00.01.01 Seitenteil links 1x 1.00.01.02 Seitenteil rechts 1x 1.02.01.01 Bodenplatte 1x 1.02.01.02 Deckenplatte 1x 1.02.01.03 Rückwand 2x 1.02.01.04 Obere Ablage (1x vorn und 1x hinten) 2x 1.02.01.05 Unterzugstrebe 1x 1.02.02 Rollopanzer zugeschnitten 1x 1.02.03 Aluwinkelgriff für Rollo, steckbar 1x 1.02.04 Griffstange für Koffer 1x 1.02.05 Schraubensatz 	<p>62,50 €</p>
	<p>1.02.06 Deckel für Ablage</p>	<p>Deckel mit vorspringendem Griff PVC 10 mm</p>	<p>8,50 €</p>
 <p>Umleimer Seitenteil</p>	<p>Kantenumleimer für Koffer Seitenteile</p>	<p>2 Stück á ca. 1250 mm Länge Kantenumleimer Kunststoff, selbstklebend</p>	
	<p>1.09.01 weiß 1.09.11 schwarz 1.09.21 silber</p>		<p>10,00 € 10,00 € 10,00 €</p>
	<p>1.02.07 Höhere Ablage</p>	<p>2 Teile für eine höhere Ablage (70 mm) Bei Bestellung mit 1.02.10 entfallen die flachen Ablageteile.</p>	<p>17,00 €</p>
	<p>1.09.03 Trennsteg für Ablage</p>	<p>Abtrennung 45 mm hoch PVC 3 mm</p>	<p>1,60 €</p>
	<p>1.09.13 Trennsteg für Ablage</p>	<p>Abtrennung 65 mm hoch PVC 3 mm nur für hohe Ablage geeignet</p>	<p>2,10 €</p>
	<p>8.01.02 Montage 2er-Koffer</p>	<p>Entgraten der Frästeile, Montage Koffer und Mehraufwand Verpackung</p>	<p>65,50 €</p>

- Koffer
- Regale
- Zubehör

Artikelliste 2er Koffer

2-11-01

1.02.11.01
Koffer komplett
Bausatz

B 252 mm x H 400 mm x T 300 mm

159,90 €

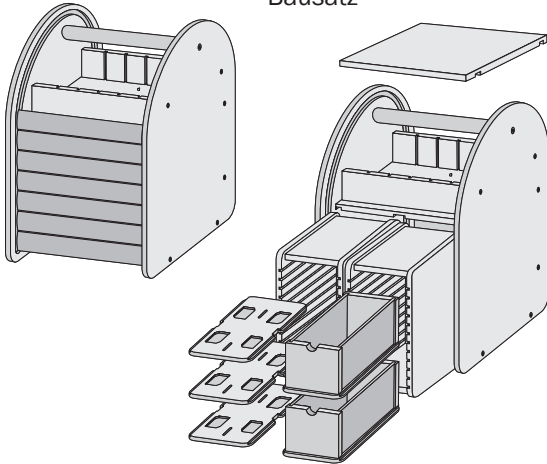

1x 1.02.10	Kofferteile
1x 1.02.06	Deckel
1x 1.09.01	2 Stück Umleimer weiß
2x 3.01.01	Magazin S
3x 4.01.01	Fahrzeighbrettchen S (1 Slotcar)
2x 4.03.21	Schublade S hoch

2-2-01

1.02.2.01
Koffer komplett
Bausatz

B 252 mm x H 400 mm x T 300 mm

139,85 €

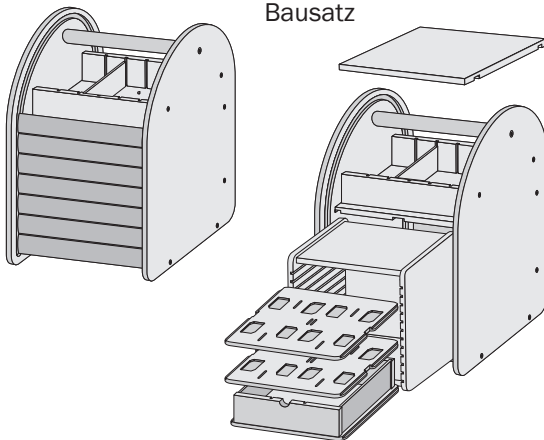

1x 1.02.10	Kofferteile
1x 1.02.06	Deckel
1x 1.09.01	2 Stück Umleimer weiß
1x 1.09.03	Trennsteg obere Ablage
1x 3.01.02	Magazin M
2x 4.01.02	Fahrzeighbrettchen M (2 Slotcars)
1x 4.03.12	Schublade M mittel

Artikelliste 3er Koffer

- Koffer
- Regale
- Zubehör

	<p>1.03.10 Kofferteile komplett ohne Inhalt Bausatz</p>	<p>B 368 mm x H 400 mm x T 300 mm</p> <ul style="list-style-type: none"> 1x 1.00.01.01 Seitenteil links 1x 1.00.01.02 Seitenteil rechts 1x 1.03.01.01 Bodenplatte 1x 1.03.01.02 Deckenplatte 1x 1.03.01.03 Rückwand 2x 1.03.01.04 Obere Ablage (1x vorn und 1x hinten) 2x 1.03.01.05 Unterzugstrebe 1x 1.03.02 Rollopanzer zugeschnitten 1x 1.03.03 Aluwinkelgriff für Rollo, steckbar 1x 1.03.04 Griffstange für Koffer 1x 1.03.05 Schraubensatz 	<p>74,40 €</p>
	<p>1.03.06 Deckel für Ablage</p>	<p>Deckel mit vorspringendem Griff PVC 10 mm</p>	<p>9,90 €</p>
	<p>Kantenumleimer für Koffer Seitenteile</p>	<p>2 Stück á ca. 1250 mm Länge Kantenumleimer Kunststoff, selbstklebend</p>	
	<p>1.09.01 weiß 1.09.11 schwarz 1.09.21 silber</p>		<p>10,00 € 10,00 € 10,00 €</p>
	<p>1.03.07 Höhere Ablage</p>	<p>2 Teile für eine höhere Ablage (70 mm) Bei Bestellung mit 1.03.10 entfallen die flachen Ablageteile.</p> <p>Auch einzeln nachträglich als Zubehör lieferbar</p>	<p>20,00 €</p>
	<p>1.09.03 Trennsteg für Ablage</p>	<p>Abtrennung 45 mm hoch PVC 3 mm</p>	<p>1,60 €</p>
	<p>1.09.13 Trennsteg für Ablage</p>	<p>Abtrennung 65 mm hoch PVC 3 mm nur für hohe Ablage geeignet</p>	<p>2,10 €</p>
	<p>8.01.03 Montage 3er-Koffer</p>	<p>Entgraten der Frästeile, Montage Koffer und Mehraufwand Verpackung</p>	<p>73,50 €</p>

- Koffer
- Regale
- Zubehör

Artikelliste 3er Koffer

3-111-01

1.03.111.01
Koffer komplett
Bausatz

B 368 mm x H 400 mm x T 300 mm

215,40 €

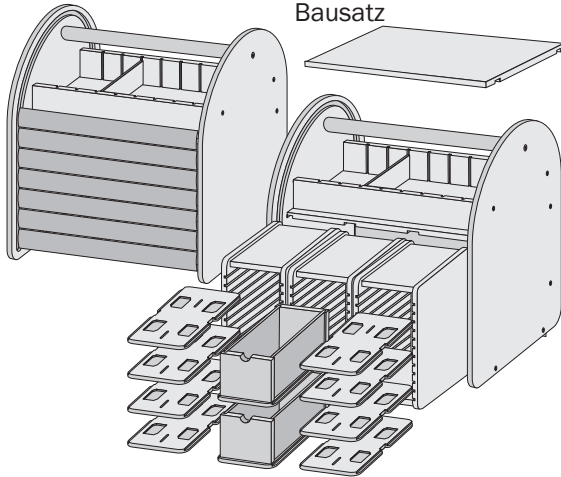

1x 1.03.10	Kofferteile
1x 1.03.06	Deckel
1x 1.09.01	2 Stück Umleimer weiß
1x 1.09.03	Trennsteg obere Ablage
3x 3.01.01	Magazin S
6x 4.01.01	Fahrzeighbrettchen S (1 Slotcar)
2x 4.03.21	Schublade S hoch

3-12-01

1.03.12.01
Koffer komplett
Bausatz

B 368 mm x H 400 mm x T 300 mm

203,65 €

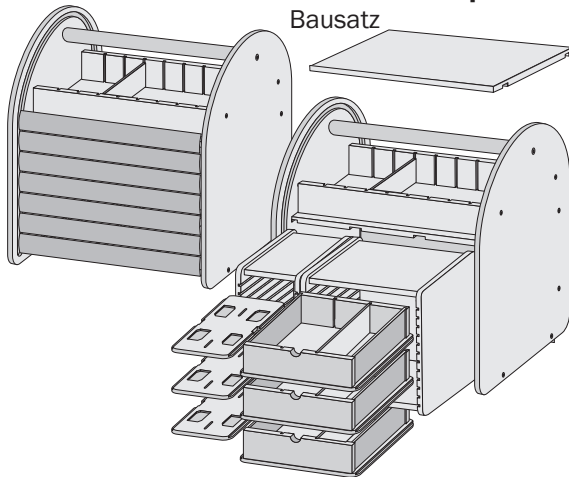

1x 1.03.10	Kofferteile
1x 1.03.06	Deckel
1x 1.09.01	2 Stück Umleimer weiß
1x 1.09.03	Trennsteg obere Ablage
1x 3.01.01	Magazin S
1x 3.01.02	Magazin M
3x 4.01.01	Fahrzeighbrettchen S (1 Slotcar)
3x 4.03.12	Schublade M mittel
3x 4.09.19	Trennsteg Schubladen mittel

- Koffer
- Regale
- Zubehör

Artikelliste 4er Koffer

	<p>1.04.10 Kofferteile komplett ohne Inhalt Bausatz</p>	<p>B 484 mm x H 400 mm x T 300 mm</p> <p>1x 1.00.01.01 Seitenteil links 1x 1.00.01.02 Seitenteil rechts 1x 1.04.01.01 Bodenplatte 1x 1.04.01.02 Deckenplatte 1x 1.04.01.03 Rückwand 2x 1.04.01.04 Obere Ablage (1x vorn und 1x hinten) 2x 1.04.01.05 Unterzugstrebe 1x 1.04.02 Rollopanzer zugeschnitten 1x 1.04.03 Aluwinkelgriff für Rollo, steckbar 1x 1.04.04 Griffstange für Koffer 1x 1.04.05 Schraubensatz</p>	<p>86,30 €</p>
	<p>1.04.06 Deckel für Ablage</p>	<p>Deckel mit vorspringendem Griff PVC 10 mm</p>	<p>11,30 €</p>
	<p>Kantenumleimer für Koffer Seitenteile</p>	<p>2 Stück á ca. 1250 mm Länge Kantenumleimer Kunststoff, selbstklebend</p>	
	<p>1.09.01 weiß</p>		<p>10,00 €</p>
	<p>1.09.11 schwarz</p>		<p>10,00 €</p>
	<p>1.09.21 silber</p>		<p>10,00 €</p>
	<p>1.04.07 Höhere Ablage</p>	<p>2 Teile für eine höhere Ablage (70 mm) Bei Bestellung mit 1.04.10 entfallen die flachen Ablageteile.</p>	<p>23,25 €</p>
		<p>Auch einzeln nachträglich als Zubehör lieferbar</p>	
	<p>1.09.03 Trennsteg für Ablage</p>	<p>Abtrennung 45 mm hoch PVC 3 mm</p>	<p>1,60 €</p>
	<p>1.09.13 Trennsteg für Ablage</p>	<p>Abtrennung 65 mm hoch PVC 3 mm nur für hohe Ablage geeignet</p>	<p>2,10 €</p>
	<p>8.01.04 Montage 4er-Koffer</p>	<p>Entgraten der Frästeile, Montage Koffer und Mehraufwand Verpackung</p>	<p>81,50 €</p>

Artikelliste 4er Koffer

- Koffer
- Regale
- Zubehör

4-121-01

1.04.121.01
Koffer komplett
Bausatz

B 484 mm x H 400 mm x T 300 mm

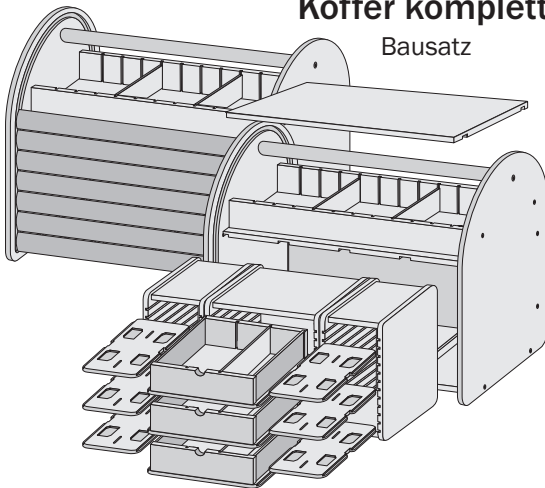
255,40 €

1x 1.04.10	Kofferteile
1x 1.04.06	Deckel
1x 1.09.01	2 Stück Umleimer weiß
2x 1.09.03	Trennsteg obere Ablage
2x 3.01.01	Magazin S
1x 3.01.02	Magazin M
6x 4.01.01	Fahrzeighbrettchen S (1 Slotcar)
3x 4.03.12	Schublade M mittel
3x 4.09.19	Trennsteg Schubladen mittel

4-121-02

1.04.121.02
Koffer komplett
Bausatz

B 484 mm x H 400 mm x T 300 mm

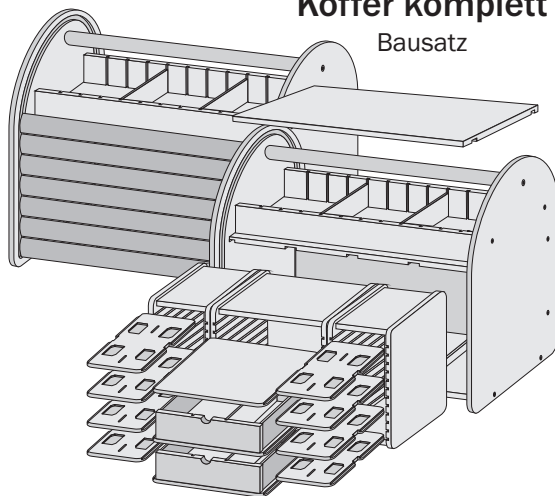
247,40 €

1x 1.04.10	Kofferteile
1x 1.04.06	Deckel
1x 1.09.01	2 Stück Umleimer weiß
2x 1.09.03	Trennsteg obere Ablage
2x 3.01.01	Magazin S
1x 3.01.02	Magazin M
8x 4.01.01	Fahrzeighbrettchen S (1 Slotcar)
1x 4.03.12	Schublade M mittel
1x 4.03.02	Schublade M flach
1x 4.02.02	Leerbrettchen M
1x 4.09.19	Trennsteg Schubladen mittel
1x 4.09.09	Trennsteg Schubladen flach

4-22-01

1.04.22.01
Koffer komplett
Bausatz

B 484 mm x H 400 mm x T 300 mm

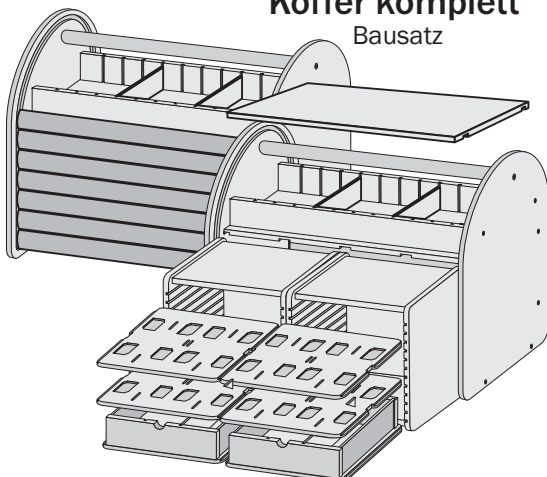
228,80 €

1x 1.04.10	Kofferteile
1x 1.04.06	Deckel
1x 1.09.01	2 Stück Umleimer weiß
2x 1.09.03	Trennsteg obere Ablage
2x 3.01.02	Magazin M
4x 4.01.01	Fahrzeighbrettchen M (2 Slotcars)
2x 4.03.12	Schublade M mittel
2x 4.09.19	Trennsteg Schubladen mittel

- Koffer
- Regale
- Zubehör

Artikelliste 5er Koffer

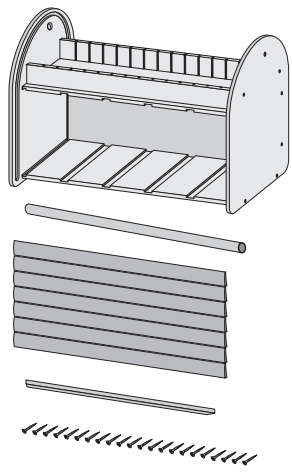

1.05.10
Kofferteile komplett
 ohne Inhalt
 Bausatz

B 600 mm x H 400 mm x T 300 mm **98,20 €**
 1x 1.00.01.01 Seitenteil links
 1x 1.00.01.02 Seitenteil rechts
 1x 1.05.01.01 Bodenplatte
 1x 1.05.01.02 Deckenplatte
 1x 1.05.01.03 Rückwand
 2x 1.05.01.04 Obere Ablage (1x vorne und 1x hinten)
 2x 1.05.01.05 Unterzugstrebe
 1x 1.05.02 Rollopanzer zugeschnitten
 1x 1.05.03 Aluwinkelgriff für Rollo, steckbar
 1x 1.05.04 Griffstange für Koffer
 1x 1.05.05 Schraubensatz

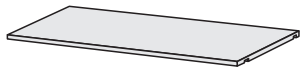

1.05.06
Deckel für Ablage

Deckel
 mit vorspringendem Griff
 PVC 10 mm **12,60 €**



Kantenumleimer für
Koffer Seitenteile

2 Stück á ca. 1250 mm Länge
 Kantenumleimer Kunststoff, selbstklebend

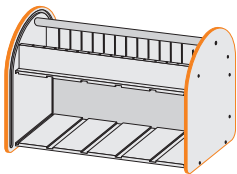

1.09.01 weiß

10,00 €

1.09.11 schwarz

10,00 €

1.09.21 silber

10,00 €

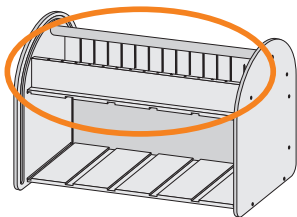

1.05.07
Höhere Ablage

2 Teile für eine höhere Ablage (70 mm)
 Bei Bestellung mit 1.05.10 entfallen
 die flachen Ablage Teile. **26,35 €**

Auch einzeln nachträglich als Zubehör lieferbar



1.09.03
Trennsteg für Ablage

Abtrennung 45 mm hoch
 PVC 3 mm **1,60 €**



1.09.13
Trennsteg für Ablage

Abtrennung 65 mm hoch
 PVC 3 mm **2,10 €**
 nur für hohe Ablage geeignet

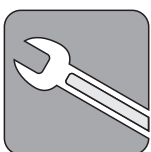

8.01.05
Montage 5er-Koffer

Entgraten der Frästeile, Montage Koffer
 und Mehraufwand Verpackung **87,00 €**

Achtung:
 Mehrkosten für Verpackung

Artikelliste Ser Koffer

- Koffer
- Regale
- Zubehör

5-1111-01**1.05.11111.01****Koffer komplett**

Bausatz

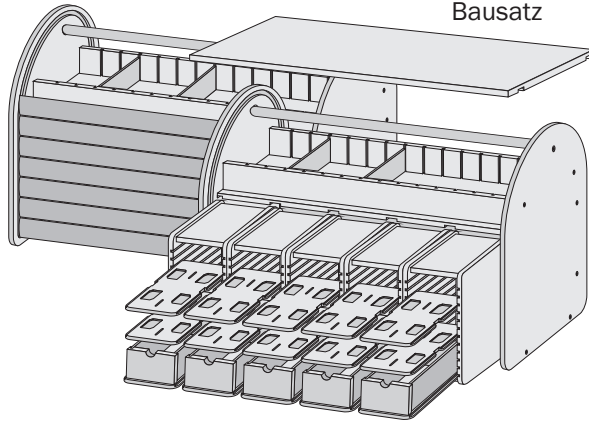

B 600 mm x H 400 mm x T 300 mm

310,00 €

1x 1.05.10	Kofferteile
1x 1.05.06	Deckel
1x 1.09.01	2 Stück Umleimer weiß
2x 1.09.03	Trennsteg obere Ablage
5x 3.01.01	Magazin S
10x 4.01.01	Fahrzeugbrettchen S (1 Slotcar)
5x 4.03.11	Schublade S mittel

5-1211-01**1.05.1211.01****Koffer komplett**

Bausatz

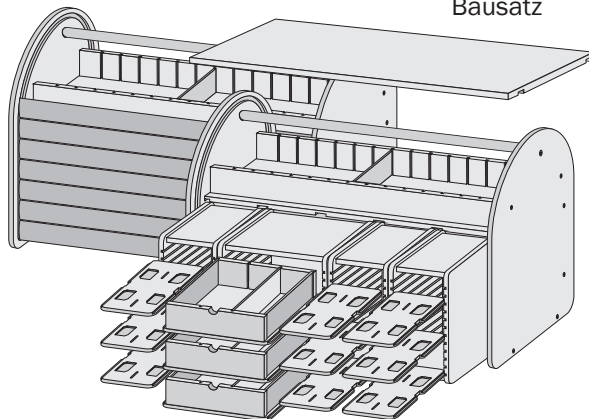

B 600 mm x H 400 mm x T 300 mm

298,20 €

1x 1.05.10	Kofferteile
1x 1.05.06	Deckel
1x 1.09.01	2 Stück Umleimer weiß
1x 1.09.03	Trennsteg obere Ablage
3x 3.01.01	Magazin S
1x 3.01.02	Magazin M
9x 4.01.01	Fahrzeugbrettchen S (1 Slotcar)
3x 4.03.12	Schublade M mittel
3x 4.09.19	Trennsteg Schubladen mittel

5-122-01**1.05.122.01****Koffer komplett**

Bausatz

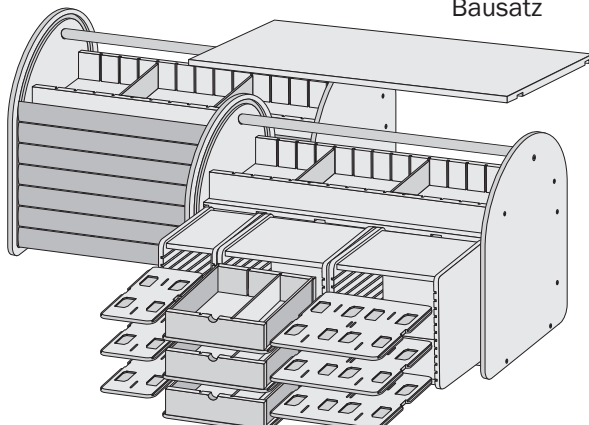

B 600 mm x H 400 mm x T 300 mm

284,80 €

1x 1.05.10	Kofferteile
1x 1.05.06	Deckel
1x 1.09.01	2 Stück Umleimer weiß
2x 1.09.03	Trennsteg obere Ablage
1x 3.01.01	Magazin S
2x 3.01.02	Magazin M
3x 4.01.01	Fahrzeugbrettchen S (1 Slotcar)
3x 4.01.02	Fahrzeugbrettchen M (2 Slotcars)
3x 4.03.12	Schublade M mittel
3x 4.09.19	Trennsteg Schubladen mittel

- Koffer
- Regale
- Zubehör

Artikelliste Koffer Zubehör

	1.09.04 Seitenteile Druck 1 Standardmotiv	300 x 400 mm (Hochformat, oben rund) 2 UV-Digitaldrucke beide Seiten mit gleichem Standardmotiv Kantenumleimer empfohlen	27,50 €
	1.09.14 2 Standardmotive	Drucke mit 2 unterschiedlichen Standardmotiven	34,00 €
Hinweis: Übersicht Standardmotive unter www.hotslot.de/sc_download.html			
	1.09.05 Seitenteile Druck mit 1 gestellten Datei	300 x 400 mm (Hochformat, oben rund) 2 UV-Digitaldrucke beide Seiten mit gleichem gestelltem Motiv Kantenumleimer empfohlen Dateiformate: PDF, EPS, JPG	39,00 €
	1.09.15 mit 2 gestellten Dateien	Drucke mit 2 unterschiedlichen gestellten Motiven	47,00 €
	1.09.06 Seitenteile Folierung	300 x 400 mm 2 Stück Beklebung mit Farbfolie Kantenumleimer empfohlen Farbe nach Folienpalette glanz oder matt	27,00 €
Volker Racho Ihr Name oder Verein, etc.	1.09.08 Name als Klebeschrift	Standard: Schrifthöhe ca.20 mm andere Größen: Länge oder Höhe angeben (10 - 30 mm Schrifthöhe)	1 Stück 12,00 € jeder weitere 7,00 €
	1.09.18 jeder weitere	Schriftart frei wählbar (evtl. TrueType Datei schicken) Farbe nach Folienpalette einfarbig glanz oder matt	

- Koffer
- Regale
- Zubehör

Artikelliste Regal

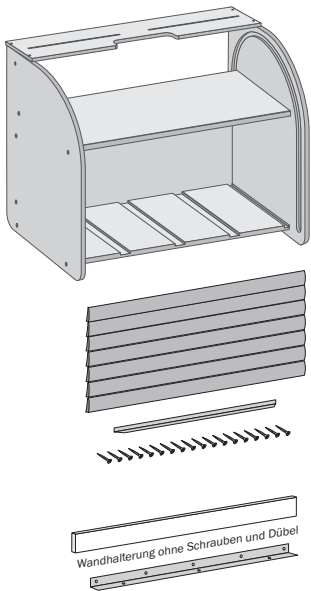

2.01.10
Regal komplett
 ohne Inhalt
 Bausatz

B 484 mm x H 390 mm x T 300 mm

112,00 €

- 1x 2.01.01.01 Seitenteil links
- 1x 2.01.01.02 Seitenteil rechts
- 1x 2.00.01.01 Bodenplatte
- 1x 2.00.01.03 Deckenplatte
- 1x 2.00.01.04 Rückwand
- 2x 2.00.01.05 Unterzugstrebe
- 1x 2.00.05 Ablage oben
- 1x 2.01.02 Rollo
- 1x 2.00.03 Winkelgriff Rollo steckbar
- 1x 2.00.04 Wandhalterung



8.02.01
Montage Regal klein

Entgraten der Frästeile,
 Montage Regal
 und Mehraufwand Verpackung

79,00 €



Kantenumleimer für
Regal Seitenteile

2 Stück á ca. 1350 mm Länge
 Kantenumleimer Kunststoff, selbstklebend

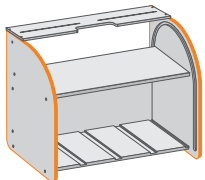

2.09.01 weiß

10,80 €

2.09.11 schwarz

10,80 €

2.09.21 silber

10,80 €

- Koffer
- Regale
- Zubehör

Artikelliste Magazine für Koffer

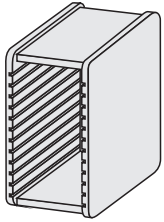

3.01.01 Magazin S mit einfacher Breite

inkl. Schraubensatz



B 115 mm x H 230 mm x T 230 mm

1x 3.01.00.01 Seitenteil links
1x 3.01.00.02 Seitenteil rechts
2x 3.01.01.03 Deckel / Boden
1x 3.01.01.04 Rückwand

16,50 €

1x 3.01.05 8 Stück Torx-Schrauben

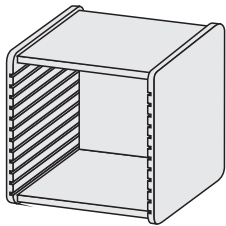

3.01.02 Magazin M mit zweifacher Breite

inkl. Schraubensatz



B 231 mm x H 230 mm x T 230 mm

1x 3.01.00.01 Seitenteil links
1x 3.01.00.02 Seitenteil rechts
2x 3.01.02.03 Deckel / Boden
1x 3.01.02.04 Rückwand

22,50 €

1x 3.01.05 8 Stück Torx-Schrauben



8.03.01 Montage Magazin S oder M

Entgraten der Frästeile, Montage Magazin
und Mehraufwand Verpackung

7,00 €

- Koffer
- Regale
- Zubehör

Artikelliste Wand-Magazine S

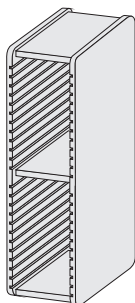

3.02.01 Wand-Magazin Breite S Höhe 2-fach

B 115 mm x H 437 mm x T 230 mm

32,00 €

1x 3.02.00.01 Seitenteil links
 1x 3.02.00.02 Seitenteil rechts
 3x 3.00.01.03 Deckel / Boden
 1x 3.02.01.04 Rückwand

inkl. Schraubensatz

1x 3.02.05 12 Stück Torx-Schrauben

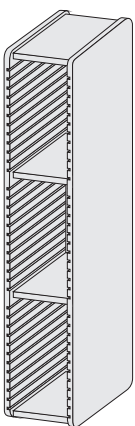

3.03.01 Wand-Magazin Breite S Höhe 3-fach

B 115 mm x H 644 mm x T 230 mm

47,00 €

1x 3.03.00.01 Seitenteil links
 1x 3.03.00.02 Seitenteil rechts
 4x 3.00.01.03 Deckel / Boden
 1x 3.03.01.04 Rückwand

inkl. Schraubensatz

1x 3.03.05 16 Stück Torx-Schrauben

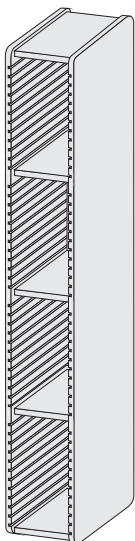

3.04.01 Wand-Magazin Breite S Höhe 4-fach

B 115 mm x H 851mm x T 230 mm

62,00 €

1x 3.04.00.01 Seitenteil links
 1x 3.04.00.02 Seitenteil rechts
 5x 3.00.01.03 Deckel / Boden
 1x 3.04.01.04 Rückwand

inkl. Schraubensatz

1x 3.04.05 20 Stück Torx-Schrauben



Montage Wand-Magazin

Entgraten der Frästeile,
 Montage Wand-Magazin
 und Mehraufwand Verpackung

8.03.02 Höhe 2-fach**14,00 €****8.03.03 Höhe 3-fach****21,00 €****8.03.04 Höhe 4-fach****28,00 €**

Montagehinweis: Durch die Rückwand in der Wand verschrauben

Die Rückwand hat einen leichten Abstand zur Wand, deshalb nicht zu fest anziehen, oder Distanzscheiben unterlegen.

- Koffer
- Regale
- Zubehör

Artikelliste Wand-Magazine M

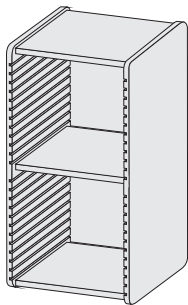

3.02.02 Wand-Magazin Breite M Höhe 2-fach

B 231 mm x H 437 mm x T 230 mm

42,50 €

1x 3.02.00.01 Seitenteil links
1x 3.02.00.02 Seitenteil rechts
3x 3.00.02.03 Deckel / Boden
1x 3.02.02.04 Rückwand

inkl. Schraubensatz

1x 3.02.05 12 Stück Torx-Schrauben

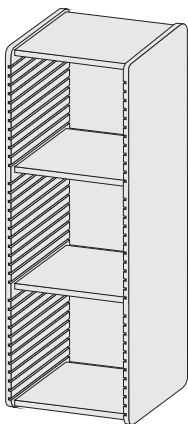

3.03.02 Wand-Magazin Breite M Höhe 3-fach

B 231 mm x H 644 mm x T 230 mm

62,50 €

1x 3.03.00.01 Seitenteil links
1x 3.03.00.02 Seitenteil rechts
4x 3.00.02.03 Deckel / Boden
1x 3.03.02.04 Rückwand

inkl. Schraubensatz

1x 3.03.05 16 Stück Torx-Schrauben

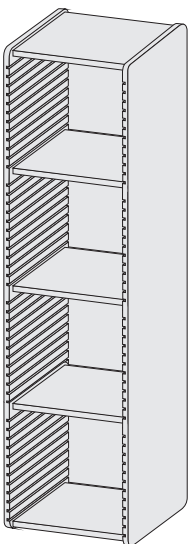

3.04.02 Wand-Magazin Breite M Höhe 4-fach

B 231 mm x H 851 mm x T 230 mm

82,50 €

1x 3.04.00.01 Seitenteil links
1x 3.04.00.02 Seitenteil rechts
5x 3.00.02.03 Deckel / Boden
1x 3.04.02.04 Rückwand

inkl. Schraubensatz

1x 3.04.05 20 Stück Torx-Schrauben

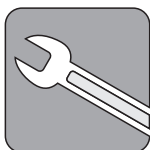

Montage Wand-Magazin
Entgraten der Frästeile,
Montage Wand-Magazin
und Mehraufwand Verpackung

8.03.02 Höhe 2-fach

14,00 €

8.03.03 Höhe 3-fach

21,00 €

8.03.04 Höhe 4-fach

28,00 €

Montagehinweis:
Durch die Rückwand in
der Wand verschrauben

Die Rückwand hat einen leichten Abstand zur Wand, deshalb nicht zu fest anziehen, oder Distanzscheiben unterlegen.

- Koffer
- Regale
- Zubehör

Artikelliste Einschübe

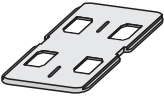
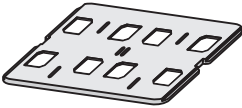
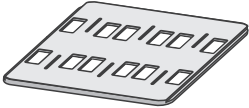
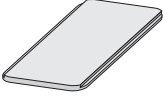
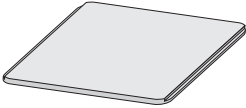
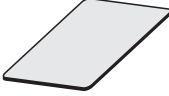
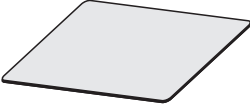
	4.01.01 Fahrzeugbrettchen S mit einfacher Breite	B 105 mm x H 5 mm x T 215 mm Material: PVC-Hartschaum 5 mm 1 Slotcar 1:32, 1:28 oder 1:24 Leitkielschlitz für unterschiedliche Fahrzeuglängen. In den Vertiefungen sind die Räder entlastet.	4,90 €
	4.01.02 Fahrzeugbrettchen M mit zweifacher Breite	B 221 mm x H 5 mm x T 215 mm Material: PVC-Hartschaum 5 mm 2 Slotcars 1:32, 1:28 oder 1:24 Leitkielschlitz für unterschiedliche Fahrzeuglängen. In den Vertiefungen sind die Räder entlastet.	8,30 €
	4.01.12 Fahrzeugbrettchen M für 3x 1:32 Slotcars	B 221 mm x H 5 mm x T 215 mm Material: PVC-Hartschaum 5 mm 3 Slotcars 1:32 (nur für 1:32er Autos) Schlitze für Gummiband entfallen	11,90 €
	4.02.01 Leerbrettchen S mit einfacher Breite	B 105 mm x H 5 mm x T 215 mm Material: PVC-Hartschaum 5 mm Verwendbar als einfacher Regalboden oder zum Aufbau eigener Halterungen / Einbauten	2,80 €
	4.02.02 Leerbrettchen M mit zweifacher Breite	B 221 mm x H 5 mm x T 215 mm Material: PVC-Hartschaum 5 mm Verwendbar als einfacher Regalboden oder zum Aufbau eigener Halterungen / Einbauten	4,20 €
	4.02.11 Leerbrettchen S mit einfacher Breite	B 105 mm x H 3 mm x T 215 mm Material: Aluverbundplatte 3 mm sehr stabil Verwendbar als einfacher Regalboden oder zum Aufbau eigener Halterungen / Einbauten	4,10 €
	4.02.12 Leerbrettchen M mit einfacher Breite	B 221 mm x H 3 mm x T 215 mm Material: Aluverbundplatte 3 mm sehr stabil Verwendbar als einfacher Regalboden oder zum Aufbau eigener Halterungen / Einbauten	5,50 €

Artikelliste Einschübe

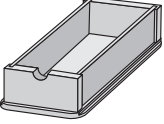
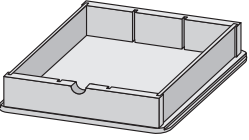
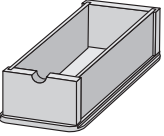
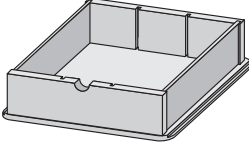
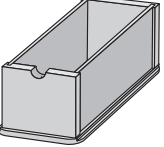
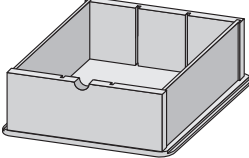
	4.03.01 Schublade S flach	B 105 mm x H 45 mm x T 215 mm innen ca. B 85 mm x H 40 mm x T 195 mm Material PVC-Hartschaum 5/10 mm	12,80 €
	inkl. Schraubensatz ////	1x 4.03.05 4 Stück Torx-Schrauben	
	4.03.02 Schublade M flach	B 221 mm x H 45 mm x T 215 mm innen ca. B 201 mm x H 40 mm x T 195 mm Material PVC-Hartschaum 5/10 mm Teilbar mit optionalen Trennstegen	16,40 €
	inkl. Schraubensatz ////	1x 4.03.05 6 Stück Torx-Schrauben	
	4.03.11 Schublade S mittel	B 105 mm x H 60 mm x T 215 mm innen ca. B 85 mm x H 55 mm x T 195 mm Material PVC-Hartschaum 5/10 mm	14,20 €
	inkl. Schraubensatz ////	1x 4.03.05 4 Stück Torx-Schrauben	
	4.03.12 Schublade M mittel	B 221 mm x H 60 mm x T 215 mm innen ca. B 201 mm x H 55 mm x T 195 mm Material PVC-Hartschaum 5/10 mm Teilbar mit optionalen Trennstegen	18,15 €
	inkl. Schraubensatz ////	1x 4.03.05 6 Stück Torx-Schrauben	
	4.03.21 Schublade S hoch	B 105 mm x H 93 mm x T 215 mm innen ca. B 85 mm x H 88 mm x T 195 mm Material PVC-Hartschaum 5/10 mm	15,60 €
	inkl. Schraubensatz ////	1x 4.03.05 4 Stück Torx-Schrauben	
	4.03.22 Schublade M hoch	B 221 mm x H 93 mm x T 215 mm innen ca. B 201 mm x H 88 mm x T 195 mm Material PVC-Hartschaum 5/10 mm Teilbar mit optionalen Trennstegen	19,90 €
	inkl. Schraubensatz ////	1x 4.03.05 6 Stück Torx-Schrauben	

- Koffer
- Regale
- Zubehör

Artikelliste Einschübe



8.04.01 Montage Schubladen alle Größen

Entgraten der Frästeile,
Montage einer Schublade
und Mehraufwand Verpackung

7,00 €

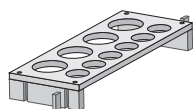

4.03.06 Flascheneinsatz

Einsatz passend für alle Schubladen
für 6 Flaschen bis 22 mm und 4 Flaschen
bis 33 mm Durchmesser
2 Fixierstege für M und L Schubladen

15,10 €

inkl. Schraubensatz
////

4 Stück Torx-Schrauben



8.04.02 Montage Flascheneinschub

Entgraten der Frästeile,
Montage Flascheneinschub
und Mehraufwand Verpackung

7,00 €

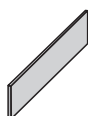

4.09.09 Trennsteg flach

B 3 mm x H 40 mm x T 205 mm
Material PVC-Hartschaum 3 mm
für alle flachen Schubladen

1,40 €

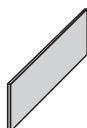

4.09.19 Trennsteg mittel

B 3 mm x H 55 mm x T 205 mm
Material PVC-Hartschaum 3 mm
für alle mittelhohen Schubladen

1,75 €,

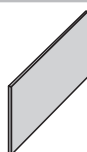

4.09.29 Trennsteg hoch

B 3 mm x H 88 mm x T 205 mm
Material PVC-Hartschaum 3 mm
für alle hohen Schubladen

2,20 €

- Koffer
- Regale
- Zubehör

Artikelliste Einschübe

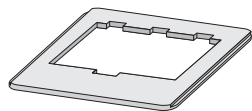

4.04.04 Einschubrahmen M für Sortimentbox

B 221 mm x H 5 mm x T 215 mm
Material PVC-Hartschaum 5 mm

6,80 €

Verwendbar für die Sortimentboxen von
Fa. Lockweiler Typ Ordinus 1



4.04.04.01 Sortimentbox grün

Lockweiler Typ Ordinus 1
4 Fächer

4,75 €



4.04.04.02 Sortimentbox blau

Lockweiler Typ Ordinus 1
7 Fächer

4,75 €



4.04.04.03 Sortimentbox rot

Lockweiler Typ Ordinus 1
8 Fächer

4,75 €

- Koffer
- Regale
- Zubehör

Artikelliste Einschübe

	4.05.01 Werkzeugeinschub M1	Für 8 Schraubendreher der Serie Wera Kraftform Micro	18,90 €
	4.05.02 Werkzeugeinschub M2	Für Miniwaage, 100er Messschieber Fahrzeugplatte Acryl und mit Schraubenmulde, für Magnet D = 8 mm vorgesehen	18,90 €
	4.05.03 Werkzeugeinschub M3	Für Minizange, kleine Schere bis 160 mm 2 weitere Ablagemulden	18,90 €
	4.05.04 Werkzeugeinschub M4	Für Minizange, kleine Schere bis 160 mm und 5 Schraubendreher der Serie Wera Kraftform Micro	18,90 €
	4.05.05 Werkzeugeinschub M5	Für Abziehband, Reinigungspinsel, Zahnbürste, Glasfaserstift, Q-Tips und Pfeifenreiniger	18,90 €
	4.05.11 Werkzeugeinschub S1	Für 5 Schraubendreher der Serie Wera Kraftform Micro	12,90 €
	4.05.12 Werkzeugeinschub S2	Für Miniwaage, 120er Messschieber und mit Schraubenmulde, für Magnet D = 8 mm vorgesehen	12,90 €
	4.05.13 Werkzeugeinschub S3	Für Minizange, kleine Schere bis 160 mm	12,90 €
	4.06.01 Reifeneinschub M1	Sortier-/Lagerplatte für 36 Räder bis 29 mm Durchmesser	18,90 €
	4.06.11 Reifeneinschub S1	Sortier-/Lagerplatte für 18 Räder bis 29 mm Durchmesser	12,90 €

- Koffer
- Regale
- Zubehör

Artikelliste Sonstiges

Werkzeuge

passend für Einschübe / Einsätze



9.01.01 Wera Kraftform Micro

9.01.01.01	Kreuzschlitz PH 0	6,80 €
9.01.01.02	Schlitz 3,0 x 0,5 mm	6,40 €
9.01.01.03	Inbus 0,9 mm	7,80 €
9.01.01.04	Inbus 1,3 mm	6,80 €
9.01.01.05	Inbus 1,5 mm	6,80 €
9.01.01.06	Inbus 2,0 mm	6,40 €
9.01.01.07	Torx TX6	9,10 €
9.01.01.08	Steckschlüssel Aussensechskant 4mm	11,00 €

9.01.01.11	Set 1 (für 1/32)	31,50 €
9.01.01.01 - 9.01.01.05		

9.01.01.12	Set 2 (für 1/24)	35,10 €
9.01.01.01, 9.01.01.02, 9.01.01.05, 9.01.01.06, 9.01.01.08		

9.01.01.13	Set 3 (für 1/32 und 1/24)	56,50 €
9.01.01.01 - 9.01.01.08		



9.01.02.01 Mini Kombizange

Kombizange mini 125 mm mit Feder öffnend	22,55 €
---	----------------



9.01.02.02 Schere

Mini Schere ca. 140 mm	6,55 €
------------------------	---------------



9.01.02.03 Skalpell

Dekomesser mit Ersatzklinge für feine Schneidearbeiten	7,20 €
---	---------------



9.01.02.04 Bastelmesser

Mini-Cuttermesser aus Metall 9 mm Abbrechklinge für die meisten Schneidearbeiten	7,75 €
--	---------------

- Koffer
- Regale
- Zubehör

Artikelliste Sonstiges

Werkzeuge

passend für Einschübe / Einsätze



9.01.03.01
Waage

Microwaage digital
500 g / 0,1g Anzeige

14,65 €



9.01.03.02
Mess-Schieber

Mess-Schieber mini
100 mm Meßbereich
analog

35,60 €

9.01.03.03
Montagebrettchen

Acrylplatte 8 mm transparent
mit Leitkielschlitz
175 x 85 mm

12,05 €



9.01.04.01
Nagelfeile

Profi Nagelfeile Körnung 100
z.B. zum Schleifen von Reifen
oder Entgraten von Chassis

1,40 €



9.01.04.02
Schaber

Metall-Spatel / Schaber
z.B zum Entfernen von Kleberresten

11,95 €



9.01.05.01
Glasfaserstift

Radierer mit Glasfaserpinsel
zur Reinigung der Schleifer

9,95 €



9.01.05.02
Bürste

Zahnbürste
zum Reinigen von Zahnrädern und
andern Teilen

1,40 €



9.01.05.03
Pinsel

Flachpinsel ca 20 mm
zum Reinigen von Karosserie
und Chassis

2,25 €

- Koffer
- Regale
- Zubehör

Artikelliste Sonstiges

Material

passend für Einschübe / Einsätze

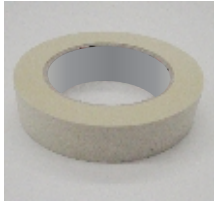

9.02.01.01
Abziehband standard

Abdeckband glatt natur
zum Reinigen der Reifen
25 mm x 50 m

3,85 €



9.02.01.02
Abziehband extra stark

Klebeband weiß
für sehr effektives Reinigen der Reifen
30 mm x 33 m

5,95 €



9.02.01.09
**Deckel für
Klebebandrollen**

Zur Aufbewahrung eines Schmutzklappens
im Kern von Klebebandrollen

2,45 €



9.02.02.01
1 St. Nadelflasche

PE-Flasche 10 ml
mit Nadel und Verschluss
Kappe orange

2,10 €

9.02.02.11
Set 6 St. Nadelflaschen

11,50 €



9.02.02.02
1 St. Tröpfchenflasche

PE-Flasche 10 ml
mit schmaler Spitze
und oranger Kappe

1,60 €

9.02.02.12
Set 6 St. Tröpfchenflaschen

8,65 €

- Koffer
- Regale
- Zubehör

Artikelliste Sonstiges

Material

für Eigenbau und Umbauten

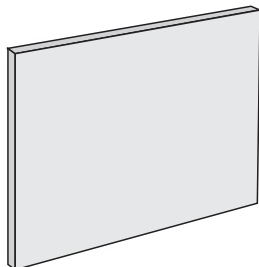

9.02.09

**Plattenmaterial
für Eigenbauten
ca. 495 x 370 mm**

9.02.09.01	PVC 3 mm weiß matt	5,60 €
9.02.09.02	PVC 5 mm weiß matt	7,50 €
9.02.09.03	PVC 10 mm weiß matt	12,50 €
9.02.09.13	PVC Integral10 mm weiß glanz	17,00 €
9.02.09.21	Aluverbund 3 mm weiß	16,50 €